

Guide d'installation rapide

Contrôle de fonte de neige PM-653

1. Emplacement

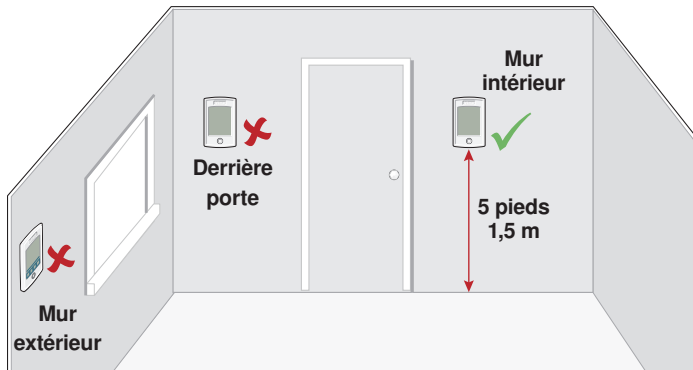

2. Retirer la base de montage

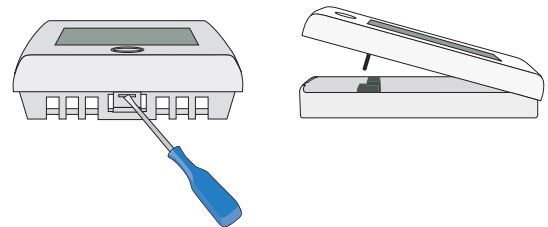

3. Installer la base de montage

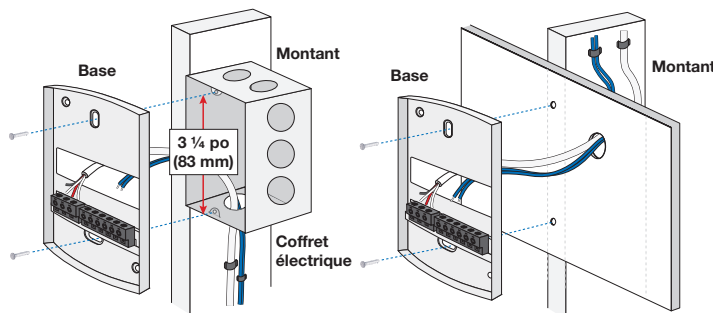

4. Réglages des commutateurs

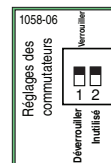

Arrière du contrôle

NIVEAU D'ACCÈS VERROUILLÉ

Le contrôle est verrouillé et le niveau d'accès ne peut être changé. Définir à Lock lorsque l'installation est terminée.

NIVEAU D'ACCÈS DÉVERROUILLÉ

Le contrôle est déverrouillé et le niveau d'accès peut être changé. Aller au menu Toolbox pour changer le niveau d'accès. Définir à Unlock pendant le processus d'installation.

5. Câblage

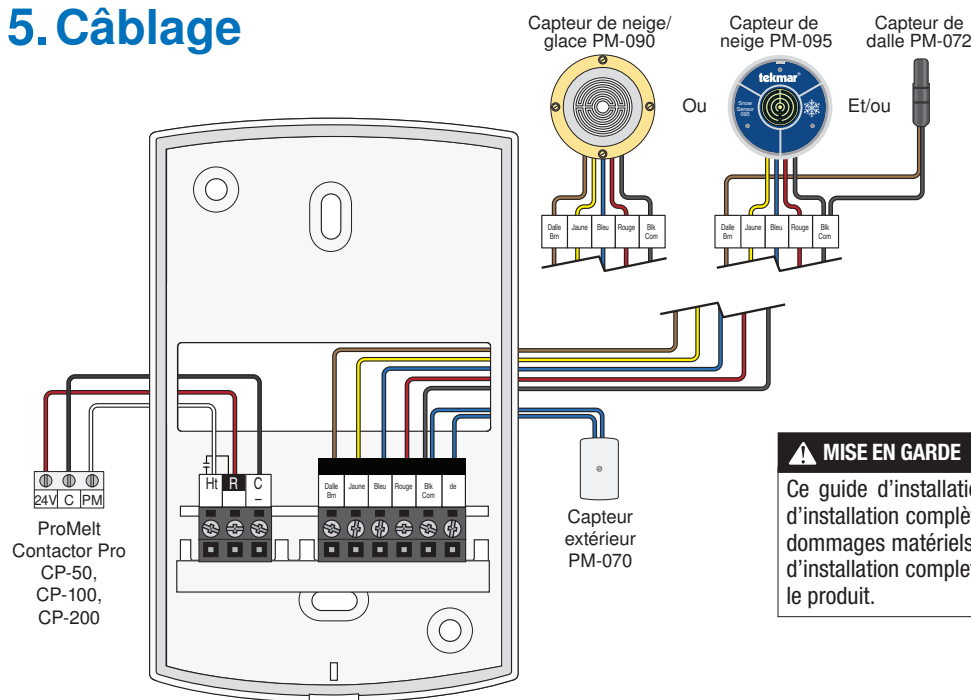

⚠ MISE EN GARDE

Ce guide d'installation rapide ne vise pas à fournir des instructions d'installation complètes et des consignes de sécurité. Afin d'éviter des dommages matériels ou des blessures, prière de se référer au manuel d'installation complet et à la notice de sécurité du produit fournis avec le produit.

6. Installer la commande

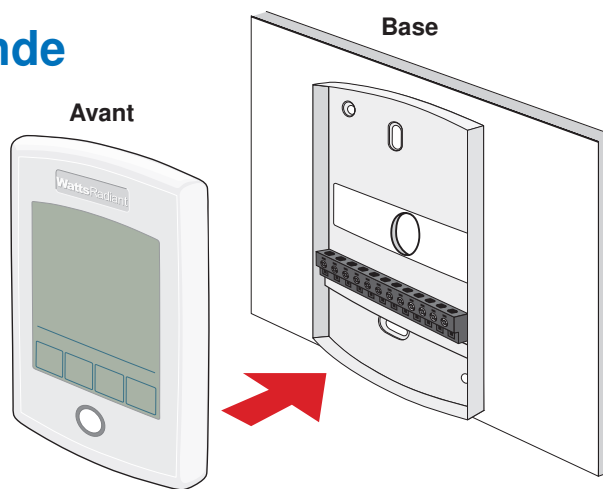

7. Interface utilisateur

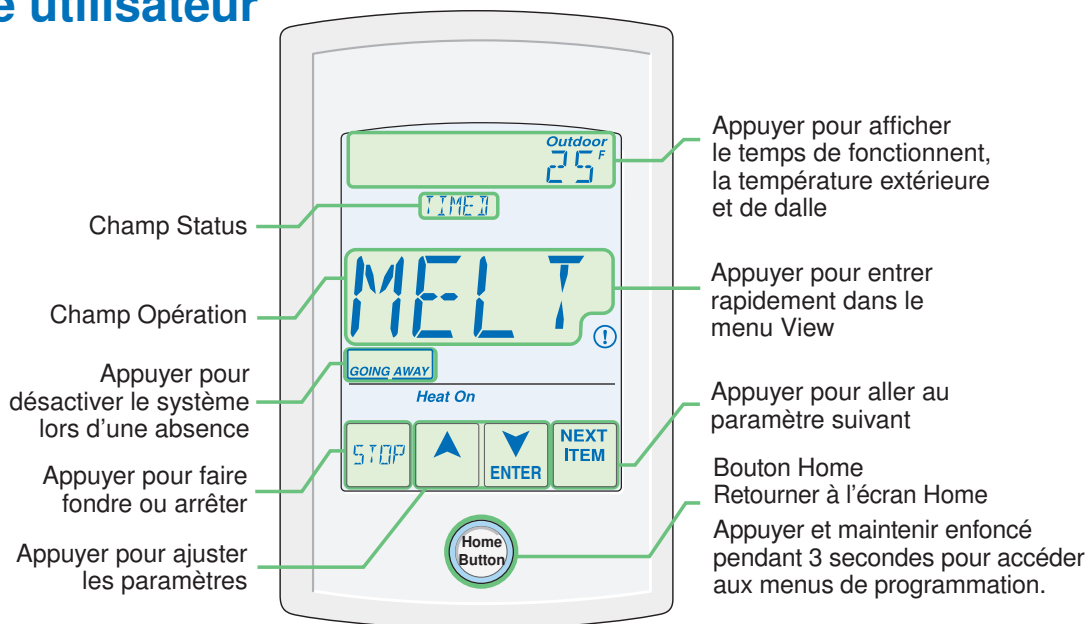

8. Paramètres critiques

Le menu System fournit des paramètres pour configurer et opérer l'équipement mécanique.

Champ Élément	Description
SNOW/ICE SENSOR	CAPTEUR DE NEIGE/GLACE Sélectionner si un capteur de neige/glace PM-090 ou capteur de neige PM-095 est installé. Par défaut = 090
SLAB SENSOR	CAPTEUR DE DALLE Sélectionner cette option si un capteur de dalle PM-072 est installé pour mesurer la température de la dalle. Par défaut = ON
MAX MELT DAYS	TEMPS DE FONTE MAXIMUM Sélectionner cette option pour limiter la durée de fonctionnement de l'opération de fonte. Par défaut = 3,0 jours



Une société Watts Water Technologies

É.-U. : Tél. : (888) 432-8932 • Télécopie : (417) 831-4067

Canada : Tél. : (888) 208-8927 • Télécopie : (905) 332-7068

Amérique latine : Tél. : (52) 81 1001 8600 • Télécopie : (52) 81 8000 7091